

CAR AUDIO
X-VIEW



CA 1000RX BT



MANUAL DEL USUARIO

Contenidos

• Diagrama de conexión	.03
• Especificaciones	.03
• Panel frontal	.04
• Instalación	.05
• Conexión eléctrica	.07
• Operaciones básicas	.07
• Formas de reproducción y función MP3	.09
• Operación tarjeta MMC/SD/USB	.10
• Función Bluetooth	.11

Diagrama de conexión

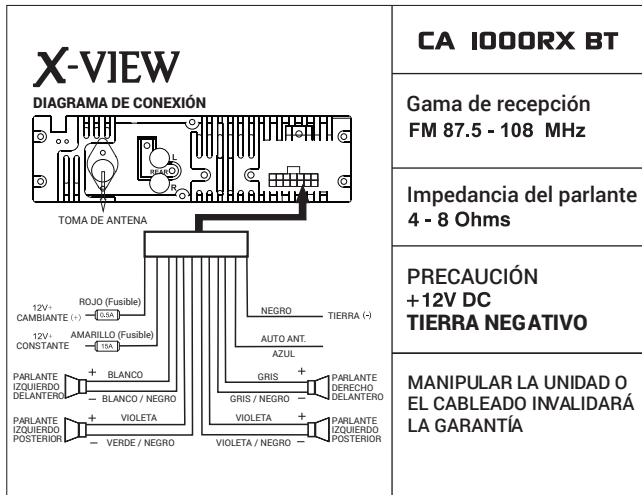

Especificaciones

• General

Potencia: DC 11-14V

Polaridad: negativa a tierra

Impedancia: 4Ω

Potencia de salida: 4X40W

• Radio FM

Frecuencia: 87.5 -108.0 MHz

Sensibilidad: más de 15dB a S/N 30dB

Separación de estéreo: 25dB a 1KHz

Ratio S/N: 50dB

Panel frontal

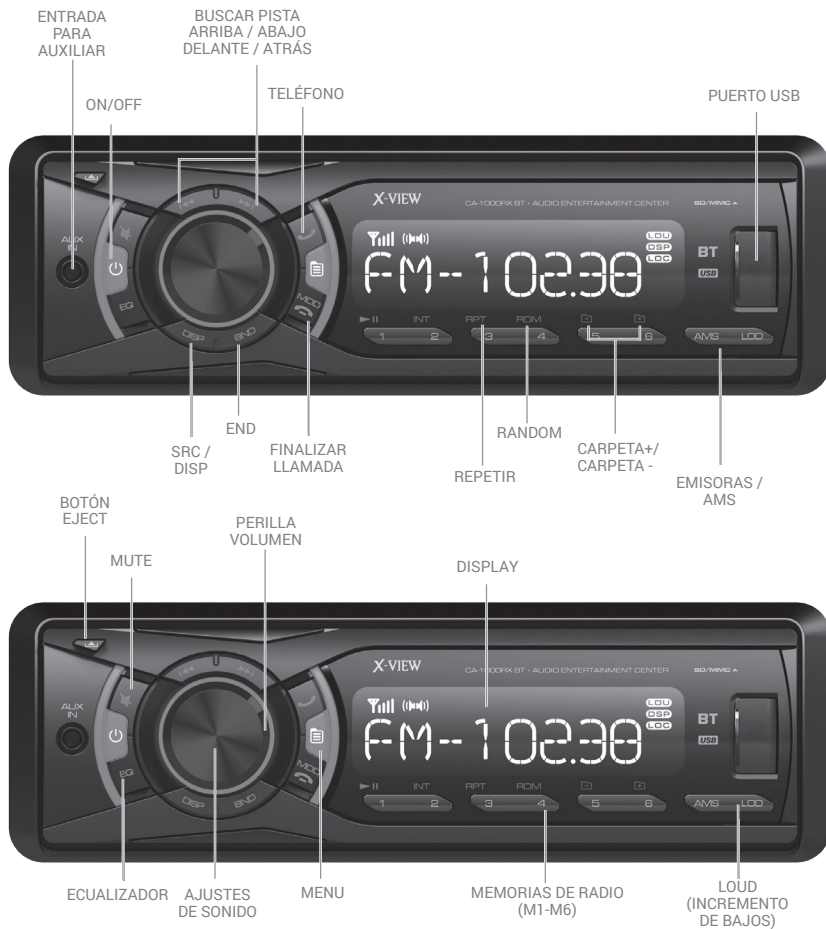

Instalación

- Antes de terminar la instalación, conecte el cableado provisoriamente y compruebe que todo funcione correctamente.
- Utilice únicamente las partes incluidas en el kit de instalación para asegurarse de que la misma sea correcta.
- El uso de partes no incluidas puede causar problemas de funcionamiento.
- Instale la unidad en el lugar designado en su automóvil.
- Evite instalar el equipo en lugares propensos a altas temperaturas, luz solar directa, polvo o vibración excesiva.
- Asegúrese de quitar el panel frontal antes de instalar la unidad.

MONTAJE FRONTAL (METODO A)

Montaje de la unidad

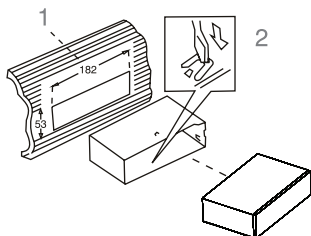

1. Tablero
2. Soporte

Antes de insertar el soporte en el tablero, seleccione la ranura apropiada teniendo en cuenta el grosor del material del tablero y dóblela hacia adentro para asegurar el soporte en su lugar.

Desmontaje de la unidad

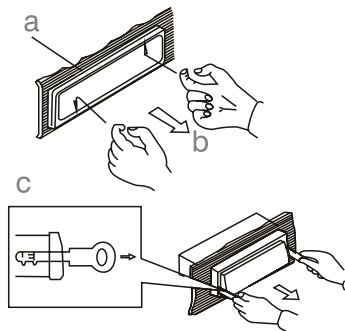

- a. Marco
- b. Introduzca los dedos en la ranura de la parte frontal del marco y tire hacia afuera para extraer el marco (al volver a fijar el marco, apunte el lado con la ranura hacia abajo y fíjelo).
- c. Inserte las llaves incluidas en las ranuras de ambos lados de la unidad, como se ve en la imagen, hasta que hagan click.

DIN MONTAJE TRASERO (MÉTODO B)

Instalación del equipo utilizando los agujeros ubicados en los laterales de la unidad con el soporte de montaje de su auto.

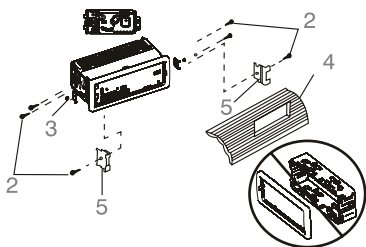

1. Seleccione una posición donde los agujeros del soporte y los de la unidad principal estén alineados y ajuste los tornillos en los dos lugares de cada lado.
2. Atornille
3. Soporte de montaje existente
4. Tablero o consola
5. Gancho (quite esta parte).

Nota: el soporte y el marco del kit de montaje no se utilizan en este método de instalación.

REMOVER EL PANEL FRONTAL

Para quitar el frente del estéreo:

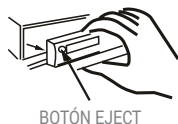

BOTÓN EJECT

1. Apague el equipo.
2. Presione el botón EJECT (eyector del frente).
3. Quite el equipo.

Para volver a colocar el frente del estéreo:

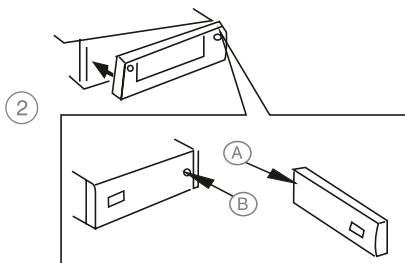

1. Enganche el frente desde el lado derecho primero, con el punto B del equipo tocando el punto A del panel (como se ve en la imagen).
2. Presione el lado izquierdo del panel hasta escuchar un click.

Precaución:

1. No coloque el frente desde el lado izquierdo porque podría dañar el equipo.
2. No toque ni raye el conector trasero.
3. Guárdelo siempre en el estuche protector.

Conexión Eléctrica

- La unidad está diseñada solamente para operar con 12V DC. Antes de instalarlo debe estar seguro de que su vehículo esté conectado a este sistema.
- El negativo de la batería debe estar desconectado antes de hacer conexiones, para evitar daños en la unidad provocados por un cortocircuito.
- Asegúrese de conectar los cables de color correctamente de acuerdo al diagrama. Las conexiones incorrectas pueden causar el mal funcionamiento del estéreo y daños en el sistema eléctrico del vehículo.
- Conecte el cable de alimentación a una de las terminales de la fusilera.
- Conecte el cable negro a tierra a una parte metálica del automóvil.
- Si su auto no tiene conector ISO, consígalo en un lugar de accesorios para automóviles.

Operaciones básicas

ENCENDIDO / APAGADO

Presione el botón Power (Encendido) o cualquier otro botón del frente para encender el equipo.

Presione el botón Power para apagarlo.

MENÚ

Presione el botón Menú para navegar en las distintas funciones de su equipo.

Cuando la función que usted requiere aparece en la pantalla, utilice los botones de Volumen para realizar los ajustes necesarios.

• VOLUMEN (VOL) > BASS (BAS) > TREBLE (TRE) > BALANCE (BAL) > FADER (FAD)

Rote la perilla de control de volumen para seleccionar la opción.

• LOC / DX

Use esta opción para seleccionar el modo de

sintonización. El modo Local (LOC) mejora la recepción en áreas donde la señal es muy fuerte.

BEEP MODE (Activar o desactivar)

BEEP OFF: desactiva el sonido de Beep cuando se selecciona cualquier función.

BEEP ON: activa el sonido de Beep.

EQ (Ecualizadores predeterminados)

Usted podrá elegir entre las siguientes opciones de ecualización predeterminadas:

DSP OFF > CLASSIC > POP > ROCK

LOUD

Utilice este botón para aumentar la salida de bajos.

SUB-WOOFER ON / OFF

Presione el botón SELECT por 3 segundos para activar o desactivar esta opción.

FM MONO / STEREO (Botón MONO)

Seleccione el tipo de recepción de las estaciones FM. En caso de tener mala señal, se puede mejorar la recepción seleccionando la opción Mono.

CAMBIAR DE BANDA LATINA A EUROPEA

En el modo Radio, presione el botón Menú hasta que "LATIN" o "AREA EUR" figure en el display.

Rote la perilla de volumen para seleccionar la frecuencia.

Espere 3 o 4 segundos hasta que se reanude el menú, o presione cualquier botón para continuar la operación.

PERILLA DE VOLUMEN

Cuando la función Menú no este activada, rote la perilla para cambiar el nivel de volumen.

Cuando la función Menú este activada, rote la perilla para seleccionar las distintas opciones.

SRC (Botón Fuente)

• Presione este botón para seleccionar las distintas fuentes de sonido:

- a. Modo Tuner (sintonización de radio)
- b. USB (solo cuando tiene un puerto USB conectado)
- c. SD / MMC (solo si tiene una tarjeta de memoria conectada)
- d. AUX IN (al tener conectado un dispositivo auxiliar)

PRIORIDAD DE FUENTES

Cuando un puerto USB o una tarjeta SD / MMC es colocada, la unidad automáticamente se pondrá en esa función, sin importar el modo en el que estaba.

Cuando se quite el puerto USB o la tarjeta de memoria, el equipo se pondrá en modo Radio.

ENTRADA PARA AUXILIAR

Conecte el equipo externo al Jack 3.5 mm del panel frontal.

Presione el botón Mode para seleccionar el modo Aux (Auxiliar).

Presione el botón Mode nuevamente para cancelar este modo y volver al anterior.

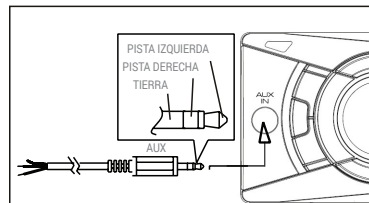

AMS (Selección Automática)

Selección Automática: al presionar el botón AMS la unidad comenzará la búsqueda de estaciones de radio. Luego de la búsqueda, el equipo almacenará las 6 estaciones con la frecuencia más alta.

Para cambiar al modo de selección manual, apretar el botón AMS nuevamente. Para cambiar de estación presione el botón de búsqueda.

BAND

Presione este botón para cambiar la banda de Radio.

RESET

El botón Reset se encuentra en el panel frontal, como se ve en la imagen a continuación:

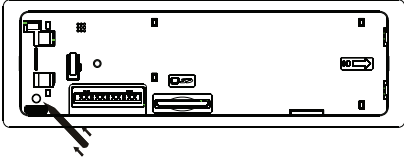

Para presionarlo, utilice una birome u objeto punzante.

Utilice este botón en caso de:

1. Completar la instalación del equipo, al terminar el cableado.
2. Si las funciones no responden.
3. Si ve un símbolo de Error en el display.

Nota: Si el equipo no funciona luego de presionar el botón Reset, utilice un hisopo con alcohol isopropílico para limpiar el conector ubicado en la parte trasera del frente del equipo.

NÚMEROS DE MEMORIA DE ESTACIÓN

Usted puede almacenar hasta 6 estaciones de radio, presionando los botones numéricos.

• Para almacenar una estación:

1. Seleccione la banda.
2. Elija la estación.
3. Aprete y sostenga el número deseado del estéreo hasta que este aparezca en el display y escuche un sonido de Beep.

• Para elegir la estación a escuchar:

1. Seleccione la banda
2. Presione el botón numérico de la radio.

Formas de reproducción y función MP3

M1. PLAY/PAUSE/FIRST TRACK (Reproducir / Pausar / Escuchar primer tema)

Presione este botón para pausar la reproducción MP3, presione nuevamente para continuar.

M2. INTRO SCAN (Escuchar introducción)

Presione este botón para escuchar los primeros 10 segundos de cada tema. Si lo presiona nuevamente, el tema que está escuchando se reproducirá completo.

M3. REPEAT (Repetir)

Presione este botón para repetir un tema en la

siguiente secuencia.

TODO → REPETIR UNO → REPETIR DIR

M4. RANDOM (Reproducción Aleatoria)

Presione este botón para reproducir los temas de manera aleatoria. Presione nuevamente para cancelar la reproducción *random*.

¿CÓMO CARGAR UN ARCHIVO MP3?

Durante la reproducción de MP3, el display LCD mostrará el número de pista actual y el tiempo transcurrido. Si el disco es compatible con ID3, pulse el botón DISP para visualizar el tiempo y la etiqueta ID3 de la pista actual. Se mostrarán

las siguientes categorías de etiquetas ID3:

1. Nombre de la canción SONG
2. Nombre del título TITLE
3. Nombre del artista ARTIST
4. Nombre del álbum ALBUM
5. Nombre de la carpeta DIR

SELECCIÓN DE CARPETAS Y PISTAS

Existen cuatro formas de navegación:

1. Mediante el botón *Buscar pista arriba/abajo/delante/atrás* (◀◀▶▶)

Presione este botón para pasar las pistas.

2. Mediante el botón *Buscar pista arriba/abajo/delante/atrás* (◀◀▶▶)

Presione el botón *carpeta arriba (M6)/F+* o el botón *carpeta abajo (M5)/F-*, durante más de un segundo y podrá omitir 10 pistas.

3. Carpeta arriba/abajo

Presione el botón *carpeta arriba (M6)/F+* o el botón *carpeta abajo (M5)/F-*, rápidamente, para navegar entre las distintas carpetas.

4. Navegación a través de directorios y pistas

En el modo MP3, presione el botón AMS una sola vez. El display LCD mostrará TRK-SCH. Luego, gire la perilla de volumen para seleccionar el número de pista que desee. Presione la perilla de volumen para confirmar.

Operación tarjeta MMC / SD / USB

Para reproducir música desde SD/MMC, insertar una tarjeta de este tipo en la ranura ubicada debajo del frente abatible. La unidad comenzará la reproducción automáticamente. Si en cambio desea reproducir un dispositivo de almacenamiento USB primero remueva la tapa de goma del frente del equipo, y conecte el dispositivo, la unidad empieza la reproducción automáticamente.

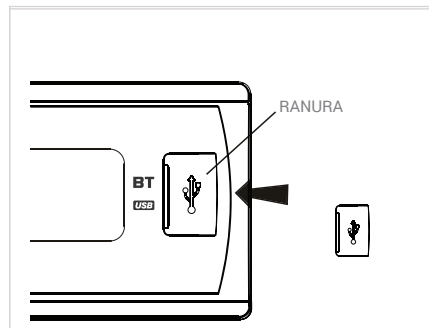

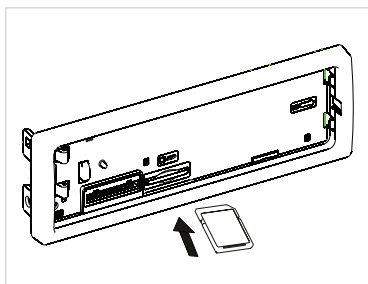
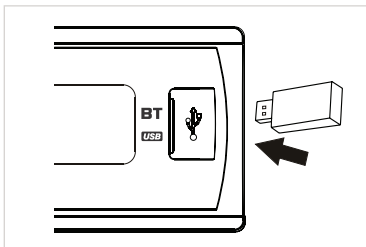

Para frenar la reproducción

1. Si se quita el puerto USB o la tarjeta de memoria, la unidad dejará de reproducirla y se pondrá en modo Radio automáticamente. También puede presionar el botón SRC para cambiar a otra fuente de reproducción. Nota: por favor, coloque la tarjeta como se muestra en la imagen a continuación.

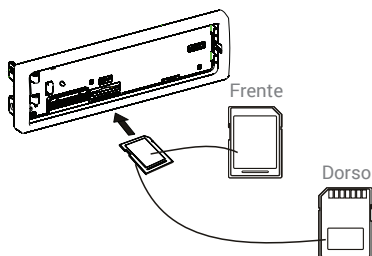

Función Bluetooth

1. Comunicación

Active la función Bluetooth de su celular (la activación de la función depende del modelo de su teléfono celular, cualquier duda consulte con el manual de su teléfono). Seleccione la opción "X-VIEW CA1000 RX" para permitir que el bluetooth de su teléfono comience a conectarse con la unidad. Luego de confirmar el enlace, aparecerá en el display "BT ON".

2. Emitir / Recibir llamadas

Una vez enlazado el teléfono con el equipo, usted podrá realizar y recibir llamadas, escuchándolas desde el sistema de audio de su auto.

La llamada debe realizarse desde su teléfono móvil, ya sea mediante su lista de contactos o utilizando el teclado de números.

3. Para atender / finalizar una llamada

Cuando reciba una llamada aparecerá el número en el display. Presione el botón verde para atender y el rojo para finalizar la llamada.

4. Música

Para reproducir la musica de su teléfono móvil, seleccione la conexión BT MUSIC y elija en el stereo la opción Bluetooth Music Mode.

X-VIEW

www.x-view.com